

L'Idroscopino®

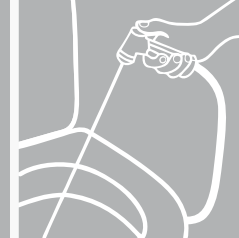

INCASSO, l'Idroscopino®* encastrable

Progetto di Paola Bertolotti

On peut l'assortir à

Mercurio L
Saturno
Ramax L

Egalement disponible en version douchette hygiénique à jet doux ou jet pluie.

* (Hydro-balayettes)

Apprécié pour sa technologie et son design, l'Idroscopino® (Hydro-balayette) à encastrer dans le mur est réalisé en acier inox et se présente avec une finition lucide ou satinée.

Il est muni de robinet de fermeture ou de mitigeur progressif si le système est utilisé comme douchette hygiénique.

Il est possible l'assortir aux trois modèles d'Idroscopino: Saturno, Mercurio L, Ramax L.





INCASSO

L'Idroscopino® "INCASSO" (Hydro-balayette) se compose d'un coffrage en tôle zinguée à emmurer et d'une plaque frontale en acier inox, spécialement conçue pour accueillir l'Idroscopino® lui-même (Hydro-balayette) ou une douchette hygiénique à raccorder, une fois l'installation terminée.

Fournie, au choix de la clientèle, une tige porte-papier toilette.

On peut assembler "INCASSO" avec les trois différents modèles d'Idroscopini® (Hydro-balayettes):

Mercurio L - en acier inox avec levier;

Saturno - minimal e moderne, en ABS et en laiton chromés, commandé par bouton-poussoir;

Ramax L - en laiton chromé, à la forme essentielle et à la caractéristique ouverture à rotation.

(Se rapporter aux fiches techniques des produits)

Codes des différentes versions Idroscopino®

TLJ900 "Incasso" Lucide avec Idroscopino® RAMAX L	€ 990,00
TSJ900 "Incasso" Satiné avec Idroscopino® RAMAX L	€ 980,00
TLJ700 "Incasso" Lucide avec Idroscopino® SATURNO	€ 960,00
TSJ700 "Incasso" Satiné avec Idroscopino® SATURNO	€ 950,00
TLJ600 "Incasso" Lucide avec Idroscopino® MERCURIO L	€ 990,00
TSJ600 "Incasso" Satiné avec Idroscopino® MERCURIO L	€ 980,00



« INCASSO » revêt un rôle significatif dans l'ameublement d'une salle de bain. Grâce à son style minimal et à sa réalisation en acier, il s'épouse parfaitement aussi bien aux intérieurs les plus essentiels qu'aux architectures les plus élaborées.

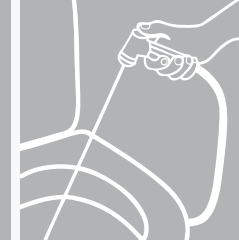

Installation



MURER

A environ 10 cm du sol, murer le coffrage qui est pourvu d'une ouverture pour le raccord à la prise d'eau et d'un système d'écoulement des eaux à siphonner. Relier l'installation ainsi configurée à celle de la cuvette des toilettes.



CREPIR

Recouvrir de crépi la tôle du coffrage tout en ayant soin d'en protéger l'intérieur.



ENDUIRE LE CREPI

Revêtir le crépi avec le matériau choisi jusqu'à venir au ras de la surface de l'espace prévu pour accueillir le flexible raccordé à la prise d'eau.



COMPLETER

Peaufiner le travail en fixant sur le revêtement ainsi obtenu la plaque inox avec sa niche pour accueillir l'Idroscopino® (Hydro-balayette) ou la douchette hygiénique. (Les chevilles à visser et le porte-papier toilette sont inclus dans le Kit de montage)

Hydro-balais

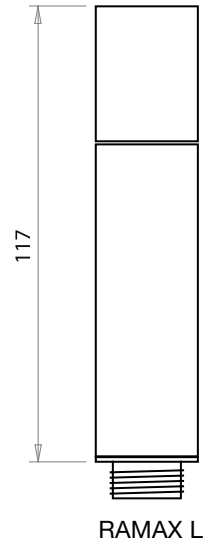
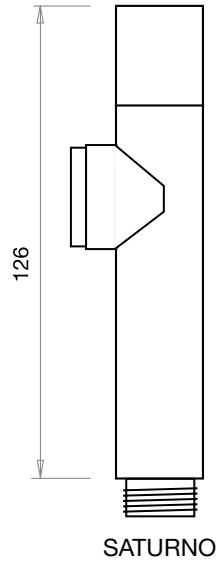
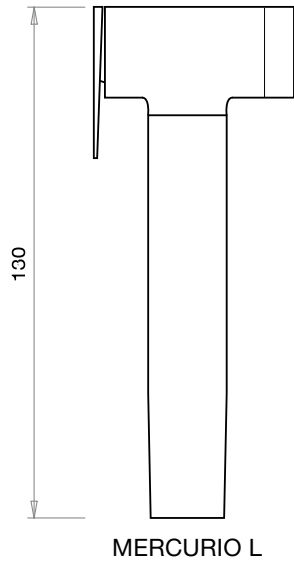

Techniques spécifiques

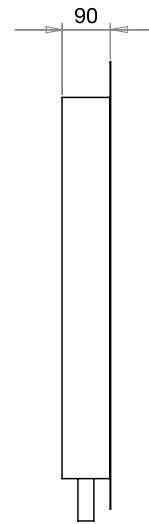
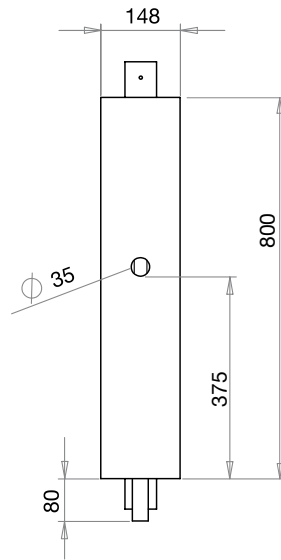
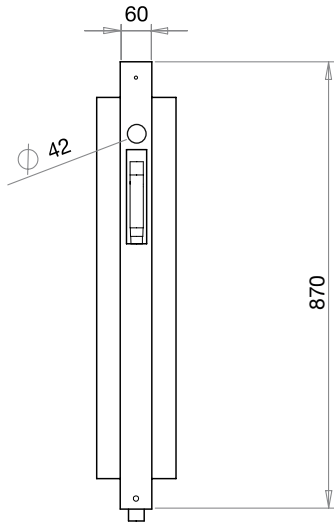

Installation

