

# L'Idroscopino®

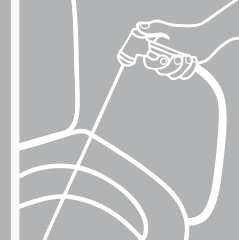

## L'Idroscopino® ad INCASSO

Progetto di Paola Bertolotti

Abbinabile a

Mercurio L
Saturno
Ramax L

Anche in versione doccetta igienica con getto soffice oppure a pioggia.

*Tecnologia e design per L'Idroscopino® ad incasso realizzato in acciaio inox, con finitura lucida oppure satinata.*

*Con rubinetto di chiusura o miscelatore progressivo nel caso si utilizzi la soluzione con doccetta igienica.*

Disponibile in abbinamento a tre modelli di Idroscopino: Saturno, Mercurio L, Ramax L.





## L' INCASSO

L'Idroscopino® ad incasso è composto da una cassaforma in lamiera zincata da incassare mediante opera muraria e da una fascia in acciaio inox, predisposta per l'alloggiamento dell'idroscopino® o della doccetta igienica, da posizionare a fine lavori. Completo, se si desidera, di asta porta carta igienica.

E' possibile configurare l'Incasso con tre differenti modelli di idroscopini:

Mercurio L - in acciaio inox con azionamento a leva;

Saturno - minimale e moderno in ABS e ottone cromati con azionamento a pulsante;

Ramax L - in ottone cromato, essenziale nella forma con la particolare apertura a rotazione.

(Vedi le specifiche schede prodotto)

### Codici versione Idroscopino®

TLJ900 Incasso Lucido con Idroscopino® RAMAX L € 990,00

TSJ900 Incasso Satinato con Idroscopino® RAMAX L € 980,00

TLJ700 Incasso Lucido con Idroscopino® SATURNO € 960,00

TSJ700 Incasso Satinato con Idroscopino® SATURNO € 950,00

TLJ600 Incasso Lucido con Idroscopino® MERCURIO L € 990,00

TSJ600 Incasso Satinato con Idroscopino® MERCURIO L € 980,00



Accanto agli elementi del bagno anche L'Incasso ha un ruolo significativo, grazie allo stile minimale e alla realizzazione in acciaio si adatta perfettamente sia agli ambienti più essenziali che ad architetture più importanti.



## Installazione



### MURARE

Murare la cassaforma a 10 cm circa dal pavimento; dotata di foro in corrispondenza del punto acqua e completa di scarico da sifonare e collegare all'impianto del bagno.



### INTONACARE

Intonacare sopra la cassaforma a filo lamiera avendo cura di proteggere la parte interna.



### RIVESTIRE

Rivestire con il materiale scelto a filo della apertura predisposta per accogliere il flessibile allacciato alla presa d'acqua.



### COMPLETARE

Completare applicando sopra il rivestimento la fascia inox con alloggiamento per l'Idroscopino® o la doccetta igienica. (Tasselli avvitabili e porta-carta igienica inclusi nel Kit di montaggio)

Idroscopini abbinabili

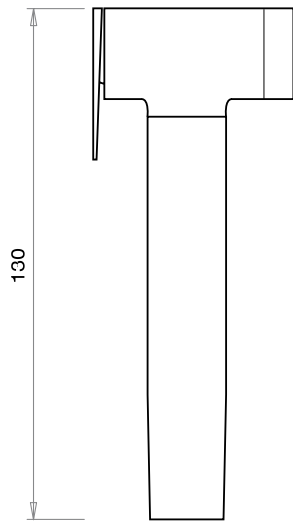

MERCURIO L

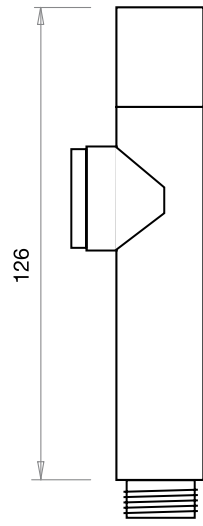

SATURNO

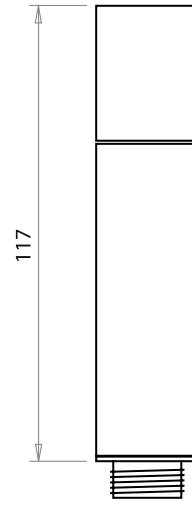

RAMAX L

Specifiche tecniche

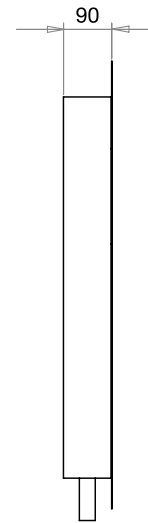
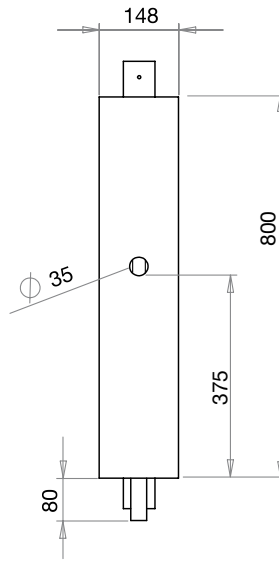
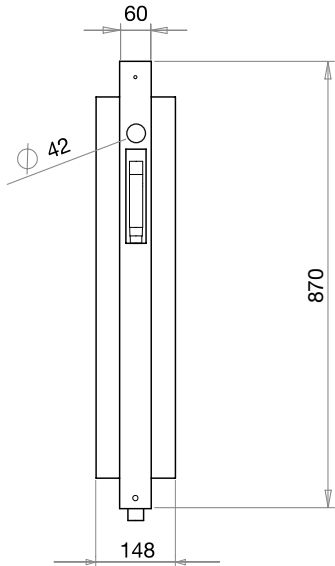

Installazione

